

# HYDROPATH TECHNOLOGY

*Για πισίνες, σπα και jacuzzi*



HYDROPATH  
TECHNOLOGY

# Πλεονεκτήματα της Τεχνολογίας *HydroPath*

- Μείωση χρήσης χλωρίου
- Εξαφάνιση οσμής
- Λιγότερη αντίστροφη πλύση
- Βελτιωμένη καθαρότητα
- Προστασία έναντι επικαθίσεων
- Ελάττωση μικροβίων

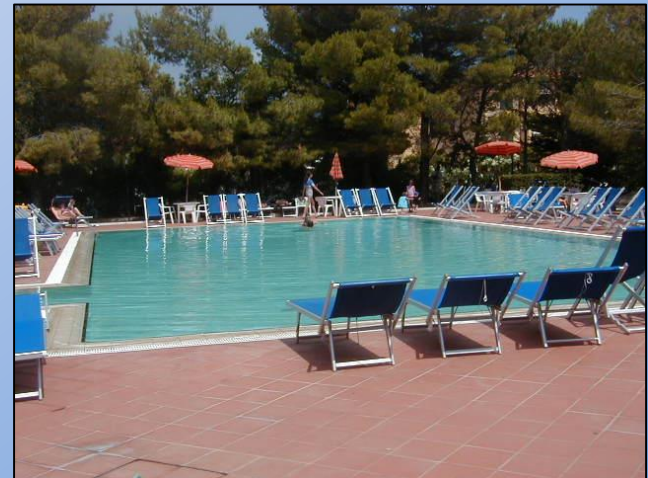

## Μείωση Χλωρίωσης

- Η χρήση της πισίνας μετατρέπει το χλώριο σε χλωραμίνη
- Νέο χλώριο πρέπει να προστίθεται συνεχώς
- Η τεχνολογία Hydropath διασπά την χλωραμίνη σε ελεύθερο χλώριο
- Λιγότερο χλώριο χρειάζεται να προστίθεται
- Δεν έχουμε πιά κόκκινα μάτια

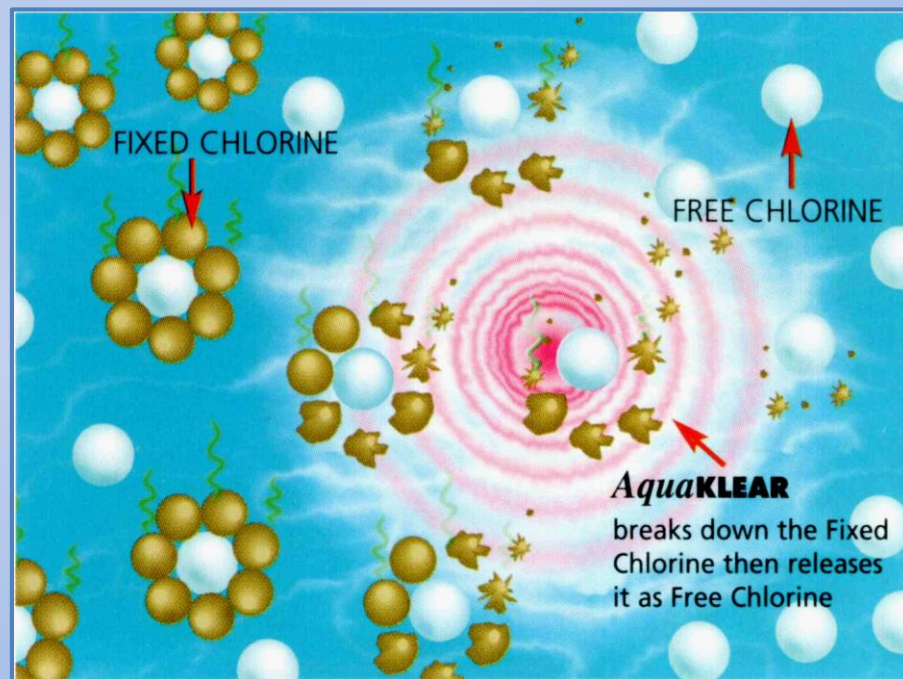

## Χωρίς οσμή και «κόκκινα μάτια»

- Η χαρακτηριστική οσμή και τα κόκκινα μάτια είναι σύνηθες φαινόμενο στις πισίνες

- Προκαλείται από χλωραμίνες και όχι από το χλώριο

- Η τεχνολογία HydroPath διασπά τις χλωραμίνες σε χλώριο

- Η οσμή της πισίνες εξαφανίζεται

- Εξαφάνιση των ερεθισμένων ματιών

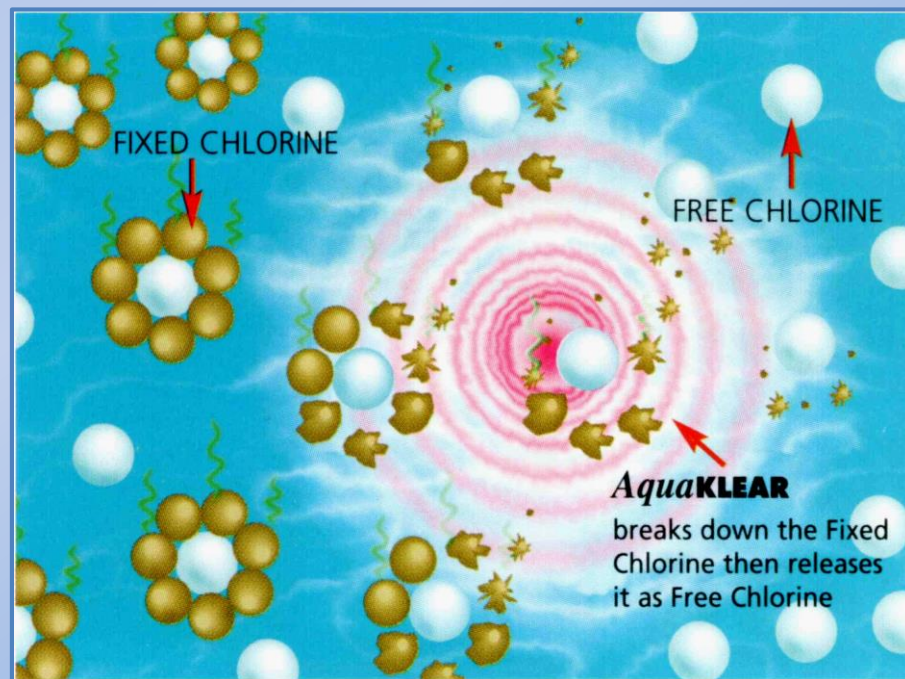

# Λιγότερη Αντίστροφη Πλύση Φίλτρων

- Η Hydropath συσσωματώνει τα αιωρούμενα σωματίδια
- Τα σωματίδια δεν διαπερνούν το φίλτρο
- Το φίλτρο καθαρίζεται πιο εύκολα
- Η αντίστροφη πλύση χρειάζεται λιγότερο συχνά

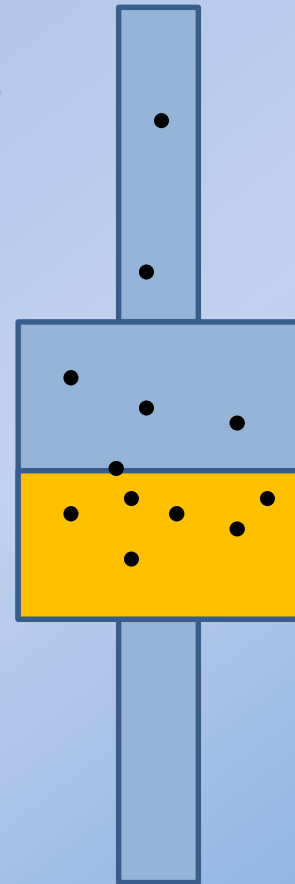

Without Hydropath

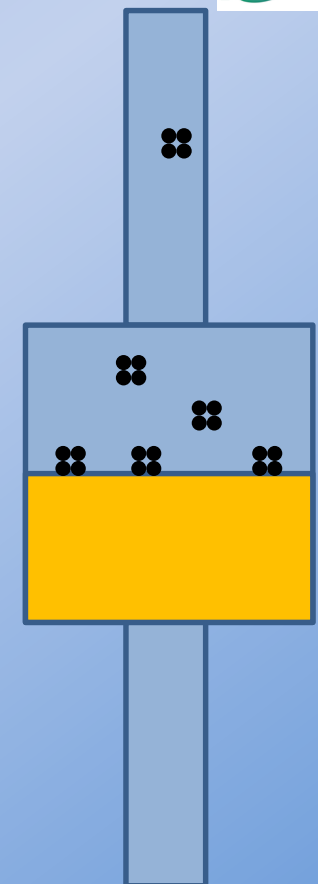

With Hydropath

# Βελτιωμένη Καθαρότητα του Νερού

- Η Hydropath συσσωματώνει τα αιωρούμενα σωματίδια
- Το φίλτρο μπορεί να αφαιρεί μικρότερα σωματίδια
- Λιγότερα αιωρούμενα σωματίδια
- Πεντακάθαρο νερό

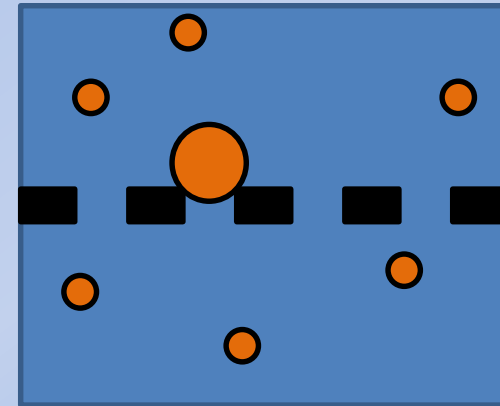

Without Hydropath

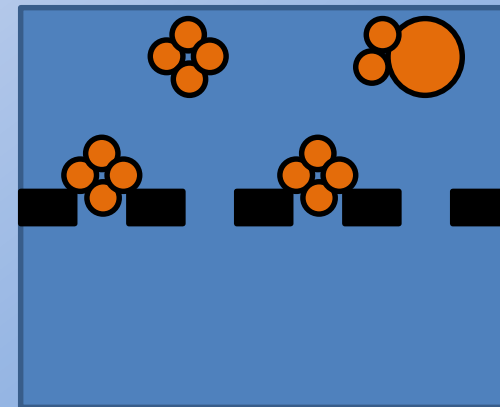

With Hydropath

# Μείωση Βακτηριδίων και Άλγης

- Η Hydropath μειώνει τα βακτηρίδια και την άλγη χωρίς την χρήση χημικών
- Τα βακτηρίδια και η άλγη φορτίζονται ηλεκτρικά
- Περιβάλλονται από στρώμα καθαρού νερού
- Τα κύτταρα διαρρηγνύονται λόγω αντίστροφης όσμωσης

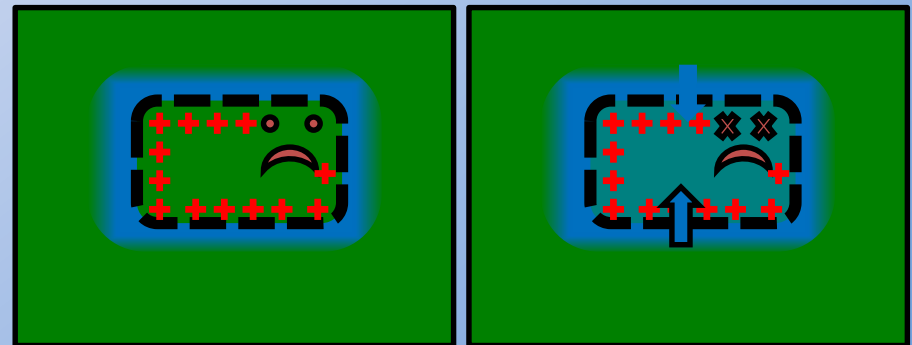
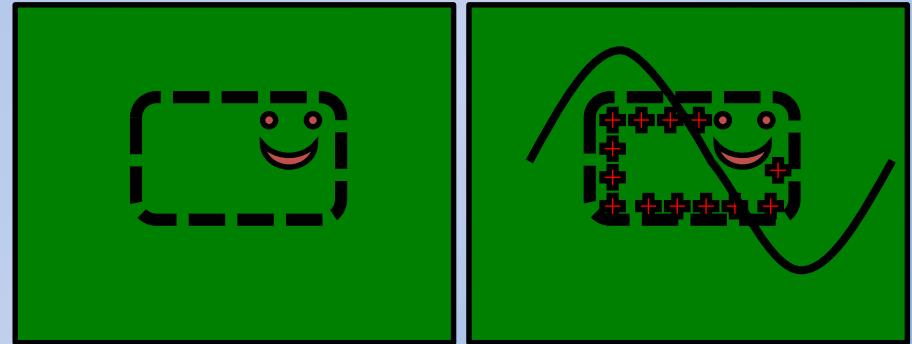

# Αποτροπή Επικαθίσεων

- Οι επικαθίσεις δημιουργούνται σε σωλήνες και θερμαινόμενες επιφάνειες

- Ελαττώνονται σημαντικά οι εμφράξεις και οι ζημίες

- Η τεχνολογία Hydropath προκαλεί κρυστάλλους σε μορφή μικρών αιωρούμενων σωματιδίων

- Οι σωλήνες και οι θερμαινόμενες επιφάνειες παραμένουν καθαρές

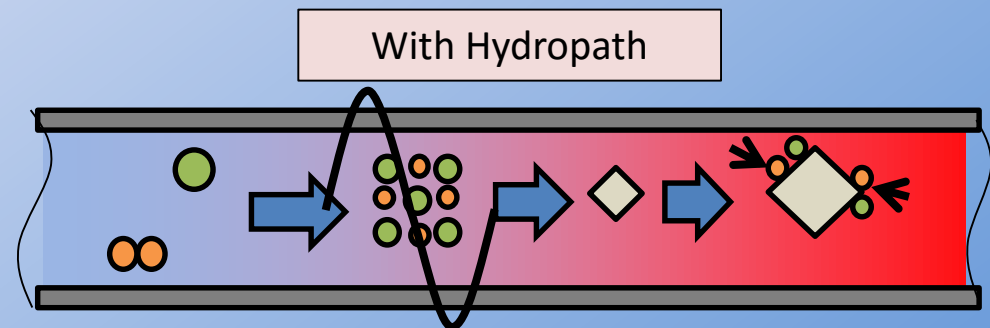
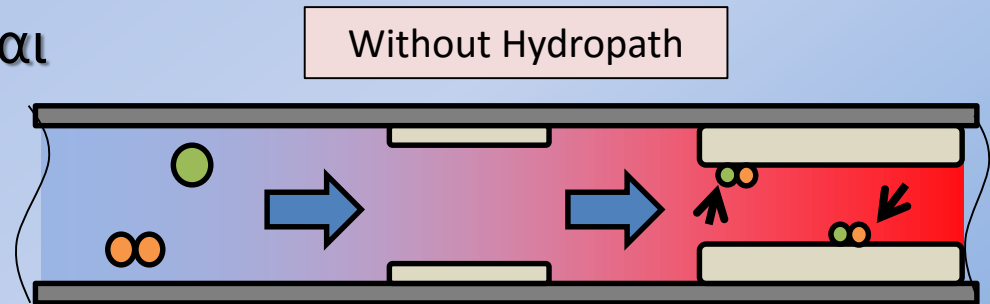

# Μείωση Κόστους

•Μικρότερη συχνότητα αντιστρόφων πλύσεων σημαίνει λιγότερο νερό και απορριπτόμενα φορτία, λιγότερη θέρμανση.

•Μείωση ποσότητας απαιτούμενων χημικών

•Όχι βλάβες ή ελάττωση της απόδοσης εξ αιτίας επικαθίσεων.

Summary of costs per year	Before AquaKLEAR	After AquaKLEAR
Pump flow rate per M <sup>3</sup> / min	4	4
Freq of Backwashing per Week	2	0.25
Gap between backwashing in weeks		4
Freq of Backwashing / Yearly	104	13.0
Time of Backwashing (mins)	10	5.0
M <sup>3</sup> per Backwash	40	20
Heating for backwash water	\$1,378.85	\$86.18
Metered water	\$3,203.20	\$200.20
Sewerage supply charge	\$1,996.80	\$81.12
Chlorine	\$3,000.00	\$1,980.00
Acid	\$782.00	\$260.67
Coagulant	\$200.00	\$0.00
Ozone dosing or UV	\$2,260.08	\$0.00
<b>Total Cost / year</b>	<b>\$12,820.93</b>	<b>\$2,608.16</b>
<b>Total saving</b>		<b>\$10,212.77</b>

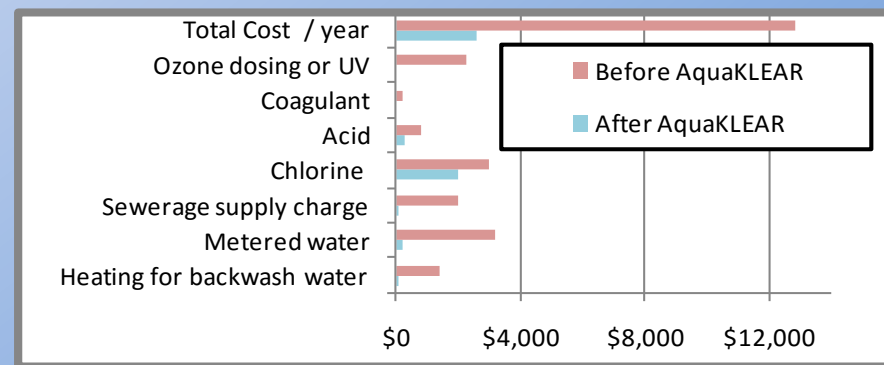

# Κατάλληλο για όλα τα μεγέθη

- Τα προϊόντα είναι κατάλληλα για οποιοδήποτε μέγεθος πισίνας, σπά, ή Jacuzzi.



- Από οικιακό jacuzzi έως πισίνα ολυμπιακών διαστάσεων



## Εύκολη Εγκατάσταση

- Η μονάδα προσαρμόζεται εύκολα περίξ του υπάρχοντος σωλήνα.
- Δεν απαιτείται κόψιμο ή εξάρμωση των σωληνώσεων
- Συνδέεται σε σταθερή παροχή ηλεκτρικού ρεύματος
- Η δαπάνη κατανάλωσης ηλεκτρικής ενέργειας είναι λιγότερη από 10 δολάρια το χρόνο

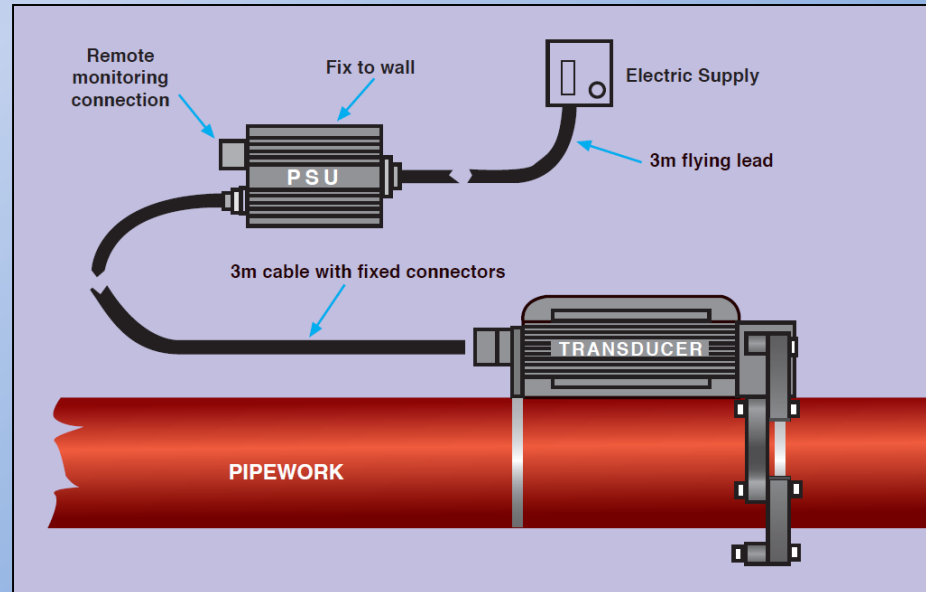

## Περίληψη

- Μείωση χρήσης χλωρίου
- Όχι οσμές ή “κόκκινα μάτια”
- Ελάττωση συχνότητας  
• αντίστροφης πλύσης
- Βελτιωμένη καθαρότητα νερού
- Εξάλειψη βλαβερών βακτηριδίων
- Αποτροπή επικαθήσεων

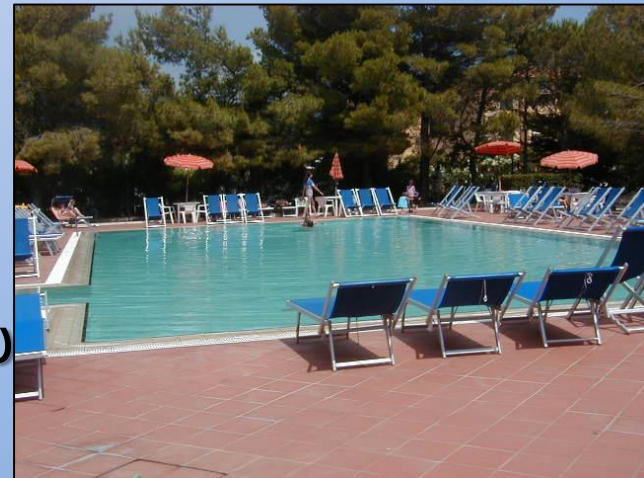

# HYDROPATH TECHNOLOGY



HYDROPATH  
TECHNOLOGY